

Stufen

Mit Niveau planen und gestalten

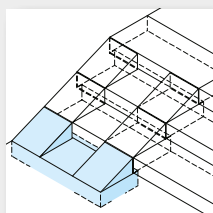

 **kronimus**[®]
Kreativ. Kompetent. Qualität.

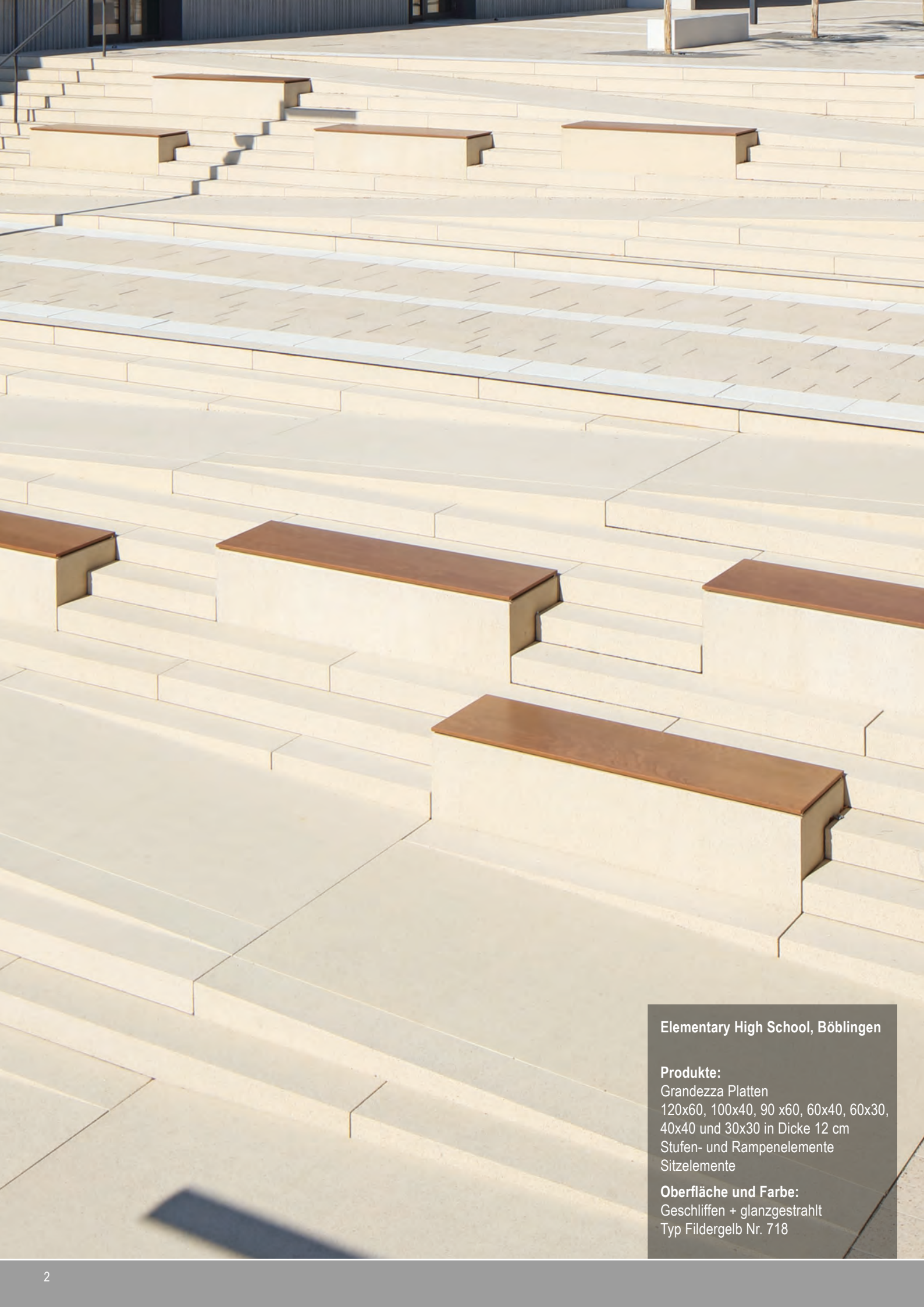

Elementary High School, Böblingen

Produkte:

Grandezza Platten
120x60, 100x40, 90 x60, 60x40, 60x30,
40x40 und 30x30 in Dicke 12 cm
Stufen- und Rampenelemente
Sitzelemente

Oberfläche und Farbe:

Geschliffen + glanzgestrahlt
Typ Fildergelb Nr. 718

Mit Niveau planen und gestalten

Die Rolle von Treppenanlagen geht heute wie früher weit über eine bloße Erschließung in die Vertikale hinaus. Nicht selten sind Treppen ein zentrales Element in der architektonischen Gestaltung. Kronimus trägt der Ausnahmestellung eines besonderen Bauteiles Rechnung – mit einem Produktprogramm, das bereits im Basisortiment Außergewöhnliches bietet.

Planer finden bei Kronimus Blockstufen, Legestufen, Winkelstufen sowie

Kinderwagenkeile und Podestplatten in einer vielleicht einzigartigen Formen-, Farben- und Oberflächenvielfalt. Höchste Ansprüche können somit durch standardisierte Treppenelemente erfüllt und individuell realisiert werden – funktional und repräsentativ.

Mit der möglichen Maßanfertigung von Stufen nach spezifischen Kundenvorgaben bietet die Kronimus Werkstatt darüber hinaus alle Möglichkeiten aus einer Hand.



Stuttgart, Schwabengalerie



Stufen



Blockstufen	Seite 4
Legestufen	Seite 8
Winkelstufen	Seite 10
Kinderwagenkeile	Seite 12
Podestplatten	Seite 14

Blockstufen



GENO-Haus, Stuttgart

Planung:
ARP Stuttgart/Prof. Kergaßner

Produkt und Menge:
Blockstufen

Oberfläche und Farbe:
Sandgestrahlt
Silbergrau Nr. 131

Blockstufen

Für den Aufbau von Treppenanlagen sind Blockstufen von Kronimus eine besonders effiziente und einfache Möglichkeit. Denn als Unterbau für Blockstufen ist eine Magerbetonauf-
lage vollkommen ausreichend. Für eine betonierte Rohrtreppe besteht damit keine Notwendigkeit. Trotz dieser Einfachheit bieten die zahlreichen, bei Kronimus erhältlichen Ausführungsvarianten schier unerschöpfliche Möglichkeiten in der Planung und Gestaltung.

Wie Legestufen und Winkelstufen sind Blockstufen von Kronimus in einer Vielzahl von Oberflächenausführungen und in verschiedenen Oberflächenstrukturen erhältlich. In Kombination mit der außergewöhnlichen Bandbreite verfügbarer Größen, Sonderformen und Sonderausführungen verschafft das dem Planer maximale Freiheit.



Blockstufen in Silbergrau Nr. 131 sandgestraht

Bereits im Basissortiment bietet Kronimus Blockstufen für ein breites Anwendungsspektrum. Hierzu zählen Sonderarmierungen für freitragende Treppenanlagen ebenso wie beheizte Ausführungen für den dauerhaft schnee- und eisfreien Auftritt. Auch bei der Formatauswahl wurde Wert auf eine besonders große Praxis-

nähe gelegt: Blockstufen, ohne und mit Untertritt, sind bei Kronimus deshalb zusätzlich in Längen von 50 bis 300 cm sowie Radien in Längen von 80 bis 120 cm herstellbar. In einer objektübergreifenden Gestaltung lassen sich Treppenanlagen somit ohne Kompromisse in Form und Farbe realisieren.

Blockstufen

Tipp:
Ausschreibungstexte erhalten Sie
unter: www.kronimus.de



67547 Worms, Bahnhofsvorplatz

Details Blockstufen

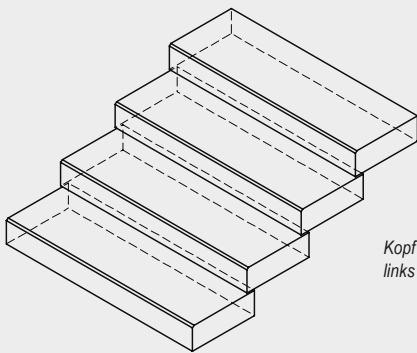

Alle Stufen müssen mit einer Lagerfuge von 0,5–1 cm und einer Stoßfuge von 0,5 cm versetzt werden!

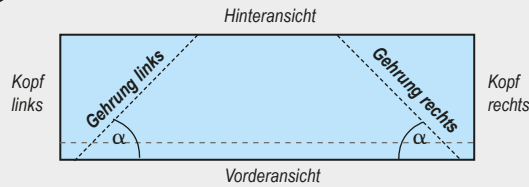

Blockstufen	Länge in cm
Höhe: 14 cm	50 ²⁾
Breite: 40 cm	60 ²⁾
	80 ²⁾
	100 ²⁾
	120 ²⁾
	140
	150

¹⁾ Vorderkante gefast 7 mm/45°
²⁾ graue Stufen maschinengefertigt, Köpfe und Hinterkante leicht gefast, Vorderkante gefast 10 mm/45°, keine Schubnut

Radien- und Eckelemente (Rastermaße in cm)

Radius = 135 cm	Radius = 100 cm	Radius = 275 cm	Eckelement 90°	Eckelemente 135°
Radius = 170 cm	Radius = 205 cm	Radius = 240 cm		

Blockstufen

Verlegung

bei wasserdurchlässigem Untergrund

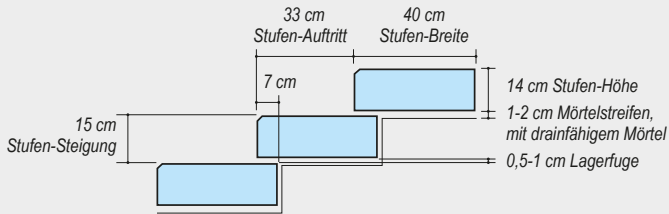

bei wasserundurchlässigem Untergrund oder Rohrtreppe aus Beton

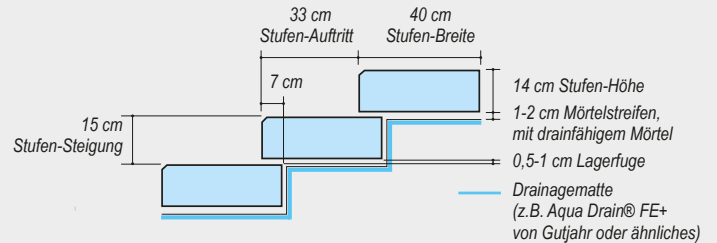

Die Nut macht den Unterschied

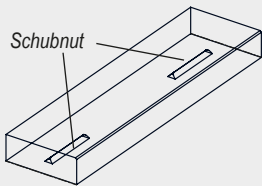

Sämtliche (ausgenommen graue Stufen maschinengefertigt) Blockstufen von Kronimus sind werkseitig mit einer Schubnut versehen.

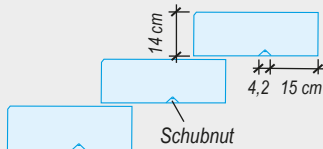

Stärkerer Verbund zwischen Mörtelbett und Stufe

Höhere Lagestabilität der Stufe innerhalb der Gesamtanlage

Blockstufen mit Kontraststreifen

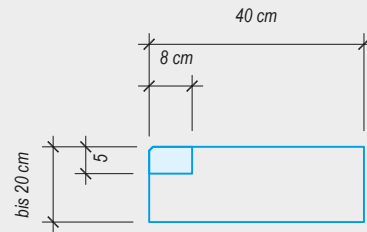

Blockstufen mit Signalstreifen

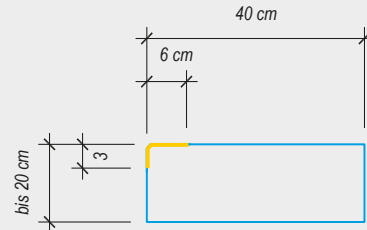

Sonderausführungen Blockstufen

Sondergrößen	Länge in cm	mit Untertritt	Länge in cm	Radien-Blockstufen	Länge in cm
Höhe: 10 - 20 cm Breite: 10 - 57 cm	50 - 300	Höhe: 10 - 20 cm Breite: 10 - 57 cm	50 - 300	Höhe: 10 - 20 cm Breite: 10 - 57 cm	70 - 120
		 Variante 1 Variante 2			
Blockstufen freitragend	Länge in cm	Blockstufen beheizt		Keilstufen	Länge in cm
(Mehrarmierung) Höhe: 10 - 20 cm Breite: 10 - 57 cm	50 - 300	Höhe: 10 - 20 cm Breite: 10 - 57 cm	werden auftragsbezogen gefertigt	Höhe: 10 - 20 cm Breite: 10 - 57 cm	50 - 300

Blockstufen, die dauerhaft schnee- und eisfrei gehalten werden sollen, sind mit werkseitig, in Handarbeit eingebauter Heizmatte lieferbar. (Heizmatte wird durch Auftraggeber gestellt).



Legestufen



Die zweiteiligen Legestufen von Kronimus eignen sich insbesondere für den Aufbau von markanten Treppenanlagen mit Untertritt. Durch die variable Verwendung des zugehörigen Stellers kann dieser Untertritt und somit auch die optische Wirkung der Treppenanlage individuell umgesetzt werden. Als Unterbau für Kronimus Legestufen eignen sich sowohl Beton- oder Stahlwangen als auch vorgefertigte RohTreppen.

Wie Blockstufen und Winkelstufen sind Legestufen von Kronimus in einer Vielzahl von Oberflächenausführungen und in verschiedenen Oberflächenstrukturen erhältlich.

Tipp:

Ausschreibungstexte erhalten Sie unter: www.kronimus.de

76137 Karlsruhe
PSD-Bank

Legestufen

Details Legestufen

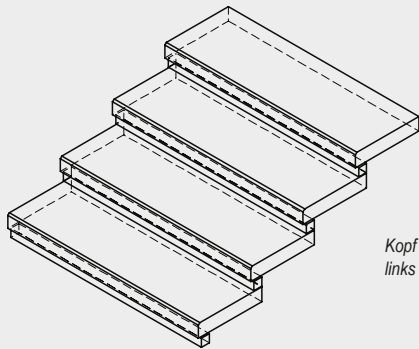

Alle Stufen müssen mit einer Lagerfuge von 0,5–1 cm und einer Stoßfuge von 0,5 cm versetzt werden!

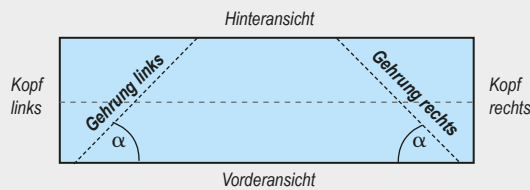

Legestufen	Länge in cm
Höhe: 8 cm Breite: 40 cm	80 100 120

Verlegung

bei wasserdurchlässigem Untergrund

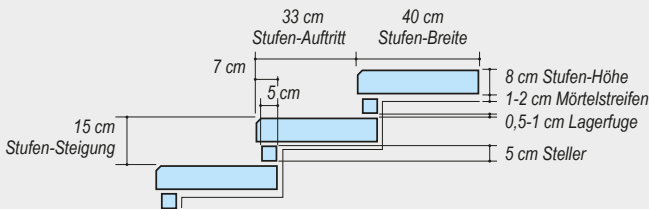

bei wasserundurchlässigem Untergrund oder Rohrtreppe aus Beton

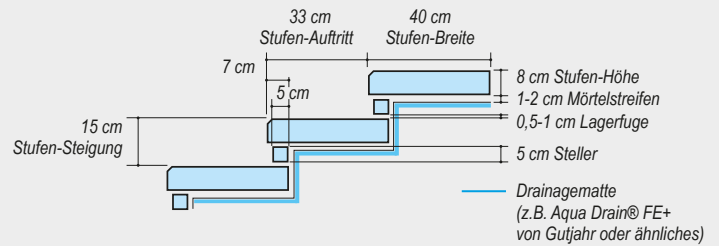

Legestufen mit Kontraststreifen

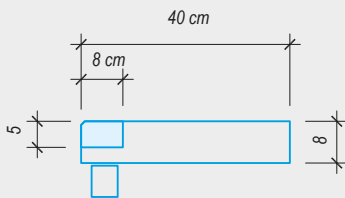

Legestufen mit Signalstreifen

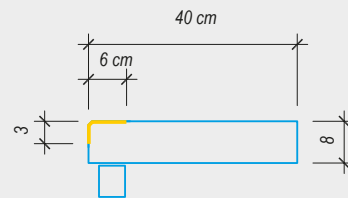

Sonderausführungen Legestufen

Sondergrößen Höhe: 5 - 9 cm Breite: 10 - 57 cm 	Länge in cm 50 - 200	Radien-Legestufen Höhe: 5 - 9 cm Breite: 10 - 57 cm	Länge in cm 80 - 120	Legestufen freitragend Höhe: 8 cm Breite: 10 - 57 cm 	werden auftragsbezogen gefertigt
Legestufen beheizt Höhe: 8 cm Breite: 10 - 57 cm 	werden auftragsbezogen gefertigt	Steller für Legestufen Höhe: 5 cm Breite: 5 cm 	Länge in cm 80 100 120	Sondergrößen Steller 	Länge in cm 50 - 180

Legestufen, die dauerhaft schnee- und eisfrei gehalten werden sollen, sind mit werkseitig, in Handarbeit eingebauter Heizmatte lieferbar. (Heizmatte wird durch Auftraggeber gestellt).

Winkelstufen



Winkelstufen in Krophyr Nr. 3 sandgestrahlt

Der Aufbau von Kronimus Winkelstufen ist vergleichbar mit Legestufen. Die Verlegung erfolgt auch hier auf vorgefertigte Wangen aus Beton oder Stahl bzw. auf eine bauseits vorhandene Rohrtreppe. Durch Ihre Bauform sind Winkelstufen besonders für die Restaurierung alter oder beschädigter Treppenanlagen prädestiniert. Denn

unansehnlich gewordene Auftritte werden durch Winkelstufen von Kronimus stimmig kaschiert.

Wie Blockstufen und Legestufen sind Winkelstufen von Kronimus in einer Vielzahl von Oberflächenausführungen und in verschiedenen Oberflächenstrukturen erhältlich.

Tipp:

Ausschreibungstexte erhalten Sie unter: www.kronimus.de

Details Winkelstufen

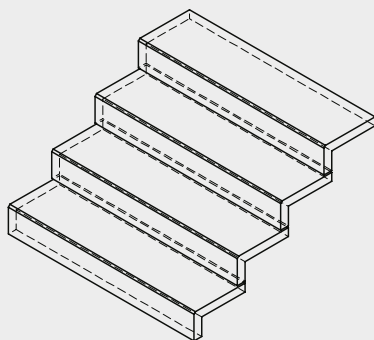

Alle Stufen müssen mit einer Lagerfuge von 0,5–1 cm und einer Stoßfuge von 0,5 cm versetzt werden!

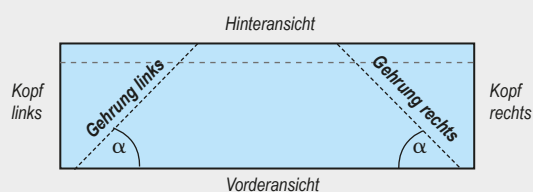

Winkelstufen

Höhe: 5 cm
Breite: 16 cm

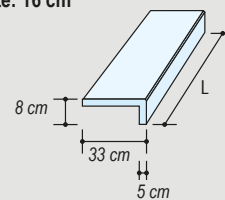

Länge in cm

80
100
120

Winkelstufen

Verlegung

bei wasserdurchlässigem Untergrund

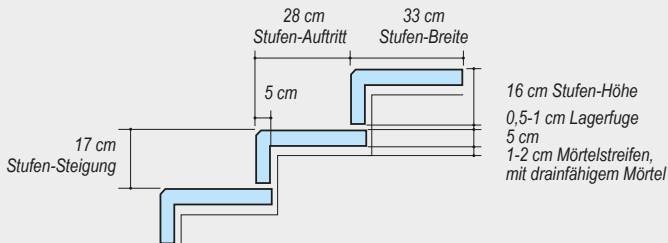

bei wasserundurchlässigem Untergrund oder Rohrtreppe aus Beton

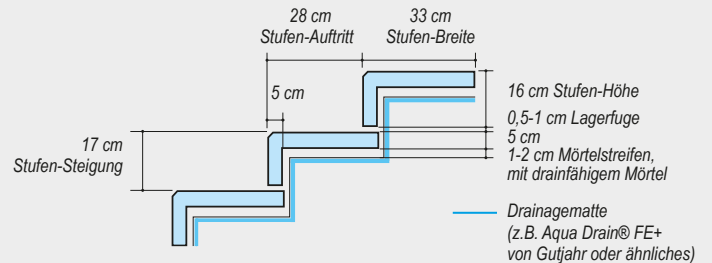

Winkelstufen mit Kontraststreifen

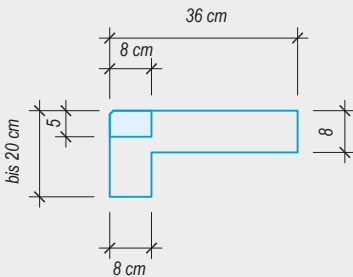

Legestufen mit Signalstreifen

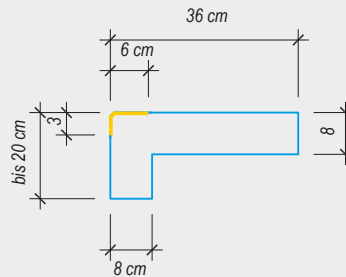

Ausführungsvarianten

Winkelstufen beheizt

Winkelstufen, die dauerhaft schnee- und eisfrei gehalten werden sollen, sind mit werkseitig, in Handarbeit eingebauter Heizmatte lieferbar. (Heizmatte wird durch Auftraggeber gestellt).

Standard

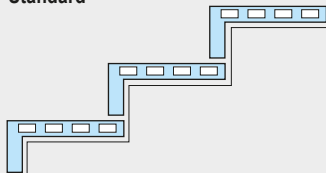

DB-System

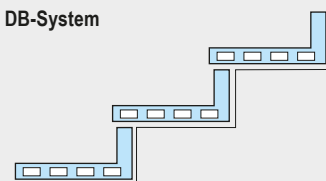

Sonderausführungen Winkelstufen

Sondergrößen	Länge in cm	Radien-Winkelstufen	Länge in cm
Dicke: 5 oder 6 cm Höhe: 10 - 20 cm Breite: 20 - 40 cm	50 - 220	Dicke: 5 oder 6 cm Höhe: 10 - 20 cm Breite: 20 - 40 cm	80 - 120
Winkelstufen freitragend	Länge in cm	Winkelstufen beheizt	Länge in cm
Dicke: 8 cm Höhe: 10 - 20 cm Breite: 20 - 40 cm	50 - 220	Dicke: 8 cm Höhe: 10 - 20 cm Breite: 20 - 40 cm	werden auftragsbezogen gefertigt



Kinderwagenkeile



Treppenanlagen mit Kinderwagenkeilen von Kronimus sind seit Jahrzehnten fixer Bestandteil des Barrierefreien Bauens. Abgestimmt auf die genormten Stufenhöhen im öffentlichen Raum sowie auf objektspezifische Oberflächen bietet Kronimus sowohl individuell einsetzbare Kinderwagenkeile als auch komplette Rampenelemente. Das stoßfreie Überfahren ist bei beiden Bauformen durch optimierte Formate gewährleistet. Auch für Sonderhöhen bietet Kronimus auf Anfrage passende Kinderwagenkeile sodass auch spezifische Vorhaben „aus einem Guss“ realisierbar sind.

*76596 Forbach, Bahnhof
Kinderwagenkeile und Stufen
in Kristallgrau Nr. 26 wassergestrahlt*

Kinderwagenkeile

Details Kinderwagenkeile

Kinderwagenkeile	Länge in cm
Höhe: 14 cm Breite: 34,5 cm	20 25 30

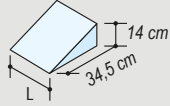

Kinderwagenkeile kombinierbar mit Blockstufen S. 4

Sonderausführungen Kinderwagenkeile

Sondergrößen	Länge in cm
Höhe: 14-20 cm Breite: 20-40 cm	20 25 30

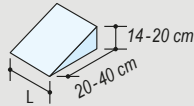

Kinderwagenrampen-Element (nicht in grau lieferbar) Auf Anfrage erhältlich!

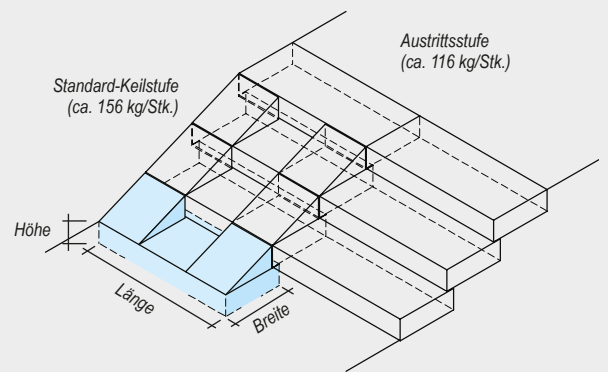

Verlegung

Kinderwagenkeil Standardgröße für Blockstufe 14/40

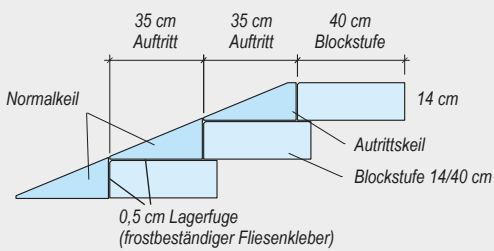

Kinderwagenkeil Sondergröße für Blockstufe 15/40

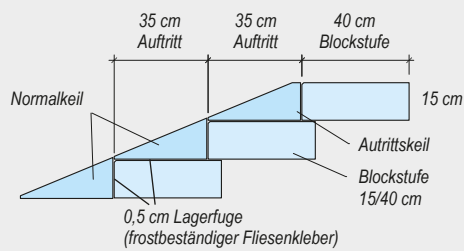

Technische Zeichnungen: Kinderwagenkeile für Blockstufen in den Höhen von 16, 17, 18 cm sind auf Anfrage erhältlich.

Seiten-/Vorderansicht Austrittskeil

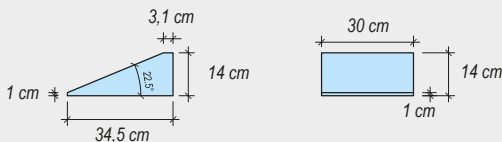

Seiten-/Vorderansicht Oberster Keil

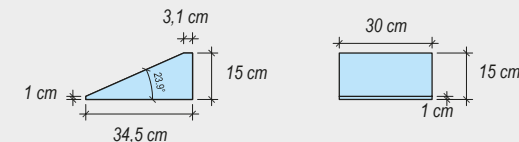

Seiten-/Vorderansicht Normalkeil

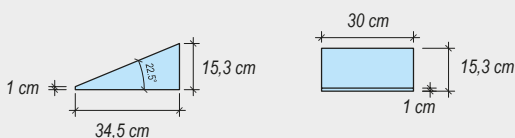

Seiten-/Vorderansicht Normalkeil



Podestplatten

Bei vielen Treppenanlagen sind Podestplatten planerisch und gestalterisch die größte Herausforderung. Mit Podestplatten von Kronimus lassen sich zum einen technische Anforderungen wie Richtungswechsel und zum anderen gestalterische Anforderungen wie repräsentative Eingangsbereiche individuell planen und umsetzen.

Da Podestplatten maßgenau für die bauseitigen Gegebenheiten hergestellt werden, ist die Kronimus Werkstatt der ideale Partner. Detailliert abgestimmt auf das gesamte Projekt entstehen hier Maßanfertigungen ausschließlich in Handarbeit. Neben Rädien, freitragenden oder beheizten Podestplatten sind nicht zuletzt auch spezifische Designvorgaben realisierbar. Zubehörteile wie Roste oder Abstreifer können direkt von Kronimus bezogen werden.



Rädien-Podestplatte und Stufen in Kronit Nr. 4 sandgestrahlt



Podestplatte in Kronit Nr. 4 sandgestrahlt

Podestplatten

Details Podestplatten

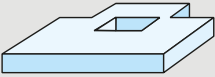
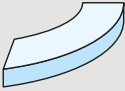
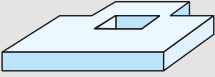
Podestplatten	Länge in cm
	werden auftragsbezogen gefertigt nach Maßangaben der Bauleitung
Radien-Podestplatten	
	werden auftragsbezogen gefertigt nach Maßangaben der Bauleitung (Verlegeplan wird entsprechend erstellt)
Podestplatten freitragend	
	werden auftragsbezogen gefertigt nach Maßangaben der Bauleitung
Podestplatten beheizt	
in allen Formen (siehe oben)	werden auftragsbezogen gefertigt nach Maßangaben der Bauleitung

Vermaßung

Draufsicht

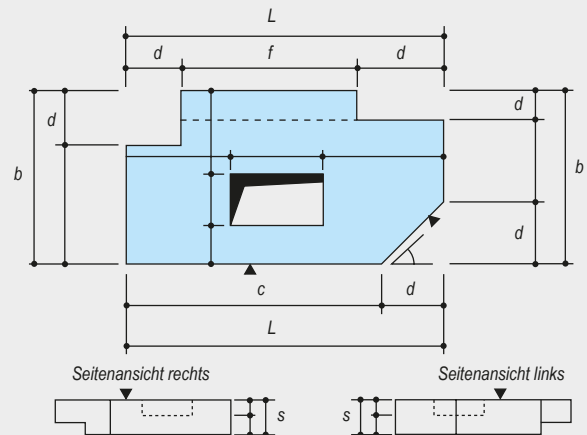

Maße

L = Länge

b = Breite

s = Höhe

c = Vorderkante

d = Maße Aussparung

f = Maße Ausklung Hinterkante

g = Länge Rost mit Rahmen

i = Breite Rost mit Rahmen

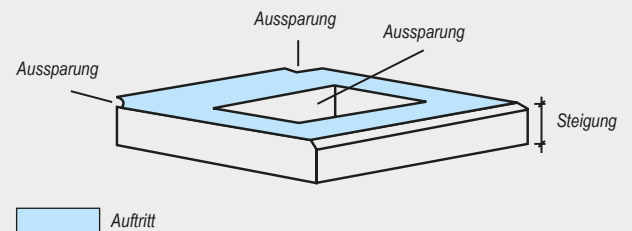

Zubehör



Schuhabstreifer mit Rost,
40 x 60 cm, feuerverzinkte
Maschenweite 30/10 mm

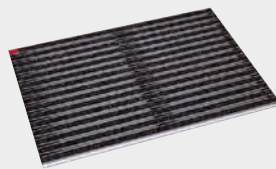

Schuhabstreifmatte mit
Rauhaarripsstreifen
40 x 60 cm

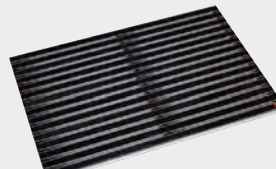

Schuhabstreifmatte mit
Gummiprofilstreifen
40 x 60 cm



kronimus
WERKSTATT

Oberflächen Stufen, Kinderwagenkeile und Podestplatten

Oberflächenbeispiele Stufen, Kinderwagenkeile und Podestplatten

Grautöne

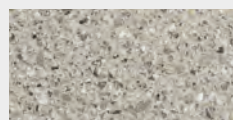

Silbergrau
unifarben
sandgestrahlt
Nr. 131



Grau
sandgestrahlt
Nr. 190

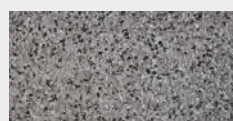

FINO Graphit
feingestrahlt
Nr. 304

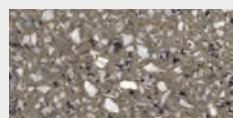

Lörrach
geschliffen
Nr. 365

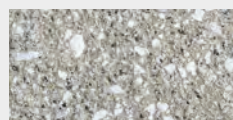

Lörrach
geschliffen +
sandgestrahlt
Nr. 365



Primero
dunkelgrau
geschliffen
Nr. 547

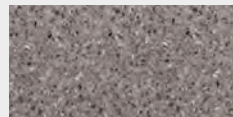

Acero
geschliffen
Nr. 779

Anthrazittöne

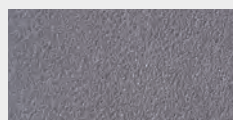

Anthrazit
sandgestrahlt
Nr. 189



Schwarzgranit
sandgestrahlt
Nr. 257



Gingen
geschliffen
Nr. 437

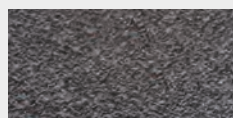

FINO Nero
feingestrahlt
Nr. 514

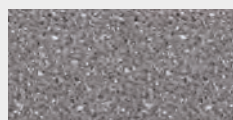

Graffito
sandgestrahlt
Nr. 739

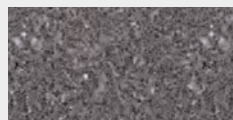

Graffito
geschliffen
Nr. 780

Weißtöne

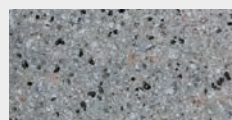

Kronit
sandgestrahlt
Nr. 4

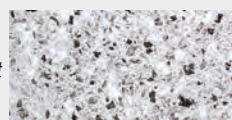

Weißgranit
fein sand-
gestrahlt
Nr. 96

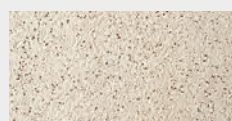

Alpenmarmor
weiß
sandgestrahlt
Nr. 239

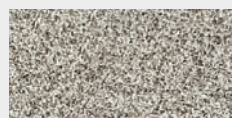

Quarzweiß
wasser-
gestrahlt
Nr. 330



FINO Fels
feingestrahlt
Nr. 493



Argento
sandgestrahlt
Nr. 737

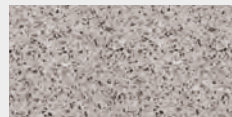

Argento
geschliffen
Nr. 778

Gelbtöne

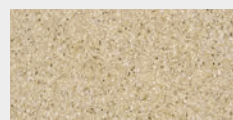

Marillo
geschliffen
Nr. 40

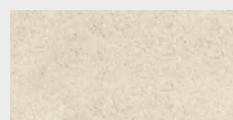

Safran
sandgestrahlt
Nr. 68

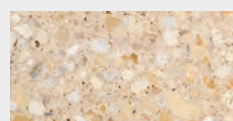

Heidelberg
geschliffen
Nr. 160

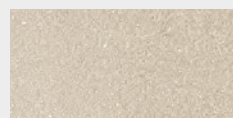

Beige
sandgestrahlt
Nr. 191



Kronit gelb
sandgestrahlt
Nr. 290

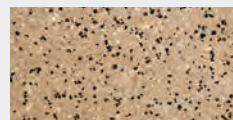

FINO Mais
feingestrahlt
Nr. 495

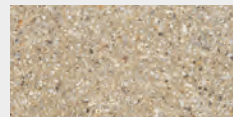

Sahara beige
geschliffen
Nr. 695

Mischfarben



Grau-anthrazit
meliert
Nr. 345¹⁾



Muschelkalk
Nr. 700¹⁾

¹⁾ nur in den Längen 80, 100 und 120 cm

Brauntöne

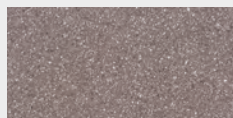

*Castano
geschliffen
Nr. 43*

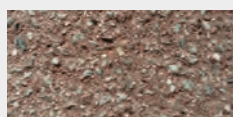

*Krophyr
Erdbraun
sandgestrahlt
Nr. 95*

Rottöne

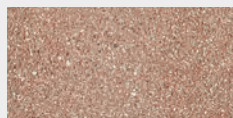

*Krophyr
sandgestrahlt
Nr. 3*

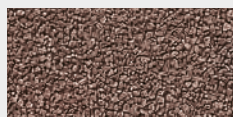

*Schwarzwälder
Rot
Waschbeton
Nr. 60*



*Sandsteinrot
fein sandgestrahlt
Nr. 98*

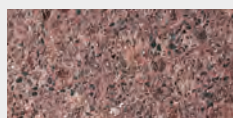

*Bad Wurzach
geschliffen +
sandgestrahlt
Nr. 280*

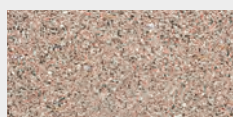

*Korallenrot
wassergestrahlt
Nr. 443*

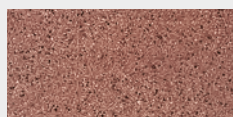

*FINO Bordeaux
feingestrahlt
Nr. 605*

Sondertöne

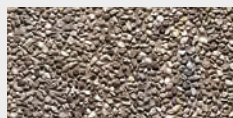

*Rheinischer
Buntkiesel
Waschbeton 4/8
Nr. 65*



*Rheinischer
Buntkiesel
Waschbeton 8/16
Nr. 74*

weitere Oberflächen
auf Anfrage



Verlegehinweise Stufen

Verlegebeispiele

Blockstufen

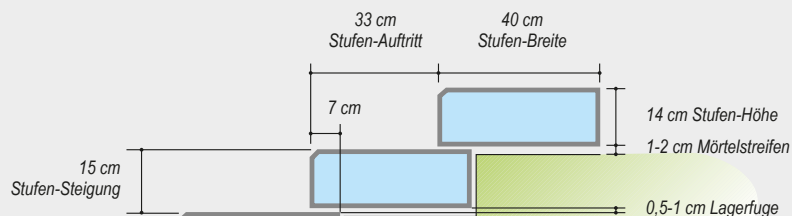

Stufen-Auftritt = Stufenbreite - 7 cm
 Stufen-Steigung = Stufenhöhe + 0,5-1 cm Lagerfuge
 Stoßfuge = 0,5 cm

Winkelstufen

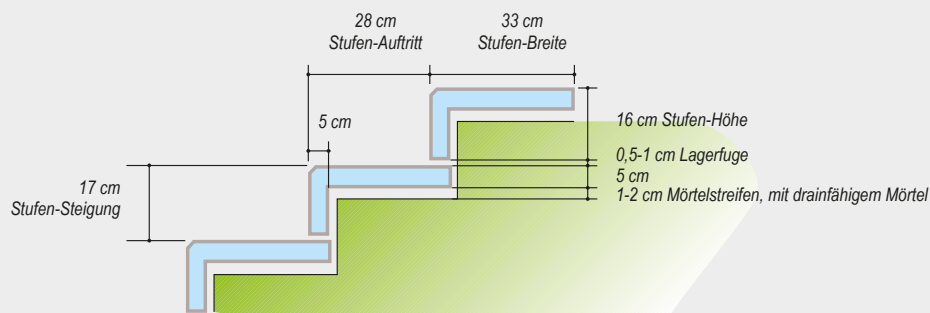

Stufen-Auftritt = Stufenbreite - 5 cm
 Stufen-Steigung = Stufenhöhe + 0,5-1 cm Lagerfuge

Legestufen mit Steller

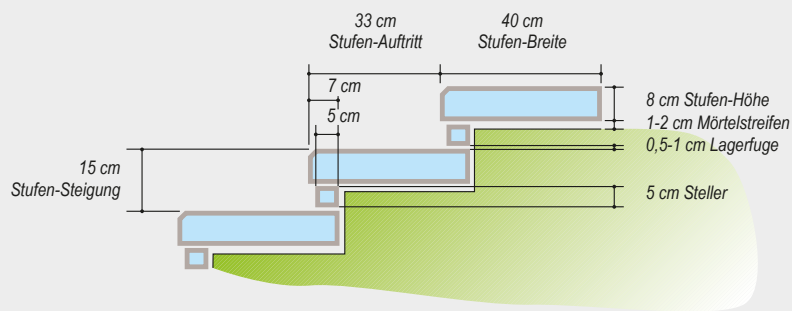

Stufen-Auftritt = Stufenbreite - 7 cm
 Stufen-Steigung = Stufenhöhe + Steller + 1-2 cm Lagerfuge
 Stoßfuge = 0,5 cm

Verlegehinweise für Stufen:

Das richtige Aufmessen und Versetzen von Stufen – diese Formel sollte bei allen Treppenanlagen beachtet werden:

Auftritt + 2 x Steigung = 63 cm (Schrittmaß)

Zur Beachtung:

Maßangaben über Steigung und Auftritt sind in den Maßen anzugeben, die das Fertigteil haben soll (keine Treppenrohmaße).

Erforderliche Sichtkanten und Sichtköpfe müssen bezeichnet werden.

Ankerhülsen

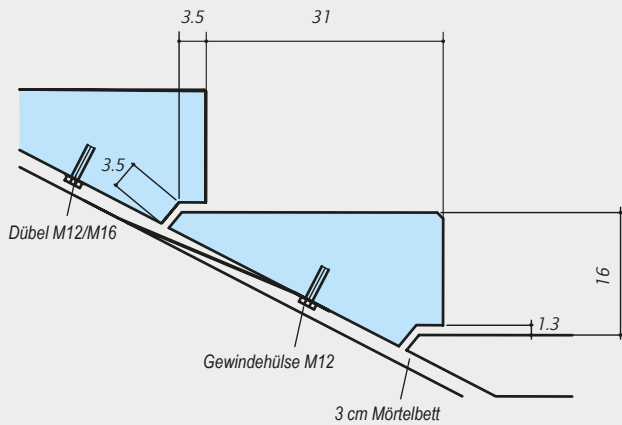

- Ankerhülsen M 12 oder M 16 können in Block- und Legestufen (ab 8 cm Stärke), Podestplatten (ab 8 cm Stärke) nach Angaben der Bauleitung angebracht werden
- Ankerhülsen als Versetzhülsen müssen bei Bestellung angegeben werden
- Ankerhülsen sind lieferbar in verzinkter Ausführung oder in Edelstahl
- Block- und Legestufen werden mit Ankerplatten (z.B. zum Befestigen von Geländern) nur auf Anfrage hergestellt

Draufsicht

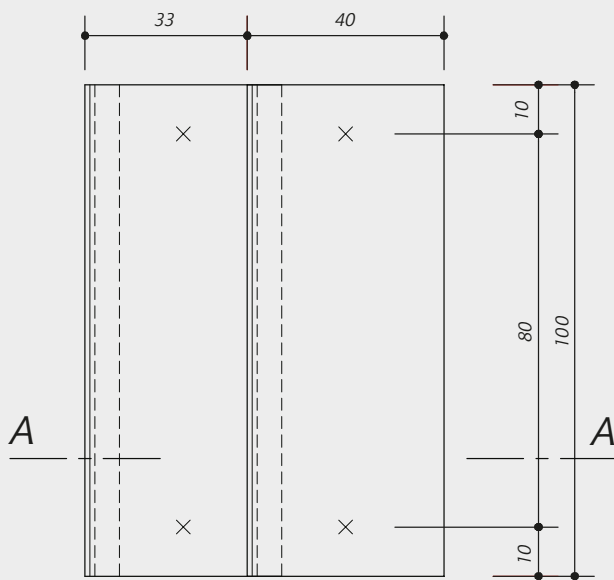

je 2 Ankerhülsen M12/M16
zur Befestigung an Unterbau

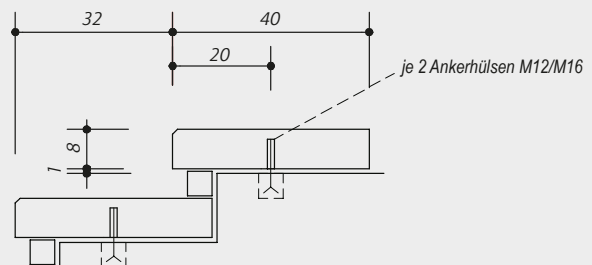

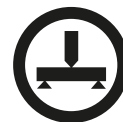

PÜZ BAU
PÜZ BAU GmbH
Prüfen – Überwachen – Zertifizieren

www.kronimus.de

Hauptverwaltung

Kronimus AG Betonsteinwerke
Josef-Herrmann-Str. 4-6
76473 Iffezheim
Tel. +49 (0) 7229 69-0
Fax +49 (0) 7229 69-199
info@kronimus.de

Kronimus AG
Betonsteinwerke
Industriestraße 9
79258 Hartheim am Rhein
Tel. +49 (0) 7633 90898-0
Fax +49 (0) 7633 90898-16
info@kronimus.de

Kronimus AG
Musteranlage
Schafhauser Straße
71106 Magstadt

Kronimus GmbH & Co. KG
Betonsteinwerk
Austraße 169-173
74076 Heilbronn
Tel. +49 (0) 7131 1518-0
Fax +49 (0) 7131 1518-49
info@kronimus.de

Kronimus S.A.S.
Béton Manufacturé
Route de Marange
F-57280 Maizières-lès-Metz
Tel. +33 3 87 80 11 44
Fax +33 3 87 51 63 69
contact@kronimusfrance.com